

THE DENTAL
SOLUTIONS
COMPANY™



Extraorale Röntgen-Lösungen

Orthophos Axeos



reddot winner 2020

dentsplysirona.com/extraoral



Orthophos Axeos

Jede Zahnarztpraxis ist einzigartig und individuell. Und jede Klinik hat besondere Anforderungen und Ziele. Weltweite Dentsply Sirona Teams haben deshalb Ihre Wünsche ganzheitlich im Blick.

Alle unsere extraoralen Röntgengeräte sind flexibel auf die Bedürfnisse der Praxis zugeschnitten. Sie unterstützen die Befundung, Planung und Behandlung von Anfang bis Ende zukunftsorientiert und nachhaltig. Und sie vereinfachen Ihre Arbeit: durch exzellente Bildqualität, intuitive Bedienung, einen modularen Aufbau und natürlich durch ein klares, homogenes Design.

So entstehen mit Orthophos und Axeos flexible Lösungen, die in allen Details intelligent zusammenspielen. Sie passen in jede Praxis – um sie für die Zukunft zu gestalten.

Es sind die einzigartigen Werte, die alle Dentsply Sirona Röntgensysteme auszeichnen:

Klinische Sicherheit

Aufnahmen in hoher Zeichenschärfe – für höhere Präzision und mehr Sicherheit bei der Befundung.

Smarte Konnektivität

Nahtlos integrierte Workflows dank zahlreichen Planungs-Applikationen und mühelosem Datenaustausch.

Komfortable Anwendungen

Die einfache Anwendung reduziert Fehlerquellen und sorgt für ein neues Komfortgefühl bei Patienten und Praxisteam.

Orthophos E

Das Einstiegs-System

Das verlässliche 2D-Einstiegs-System für preisbewusste Praxen und Digitalisierer.



Orthophos S

Das Allround-System

Das hochwertige 2D/3D-Allround-System sorgt für überraschend Zeichenschärfe, reproduzierbare Aufnahmen – für smarte, bestens vernetzte Praxen.



Orthophos SL

Das High-End-System

Das 2D-/3D-High-End-System mit hoher Bildqualität für Praxen, die einfach mehr wollen.



Axeos

Das Spezialisten-System

Das 2D-/3D-Spezialisten-System mit großem Volumen und hoher Bildqualität für Praxen mit breitem Behandlungsspektrum.



Klinische Sicherheit

Eine sichere Diagnose ist das Wichtigste am Anfang jeder Behandlung. Präzise soll sie sein und dennoch schnell gestellt werden können. Mit modernster Technik erweitern wir Ihr Spektrum – vom Gesamtbild bis in die Details. Für hervorragende Bildqualität bei geringer Dosis und eine optimierte Visualisierung. So bekommen Sie mehr Sicherheit bei der Befundung. Ob Groß oder Klein, Jung oder Alt, 2D oder 3D – wir bieten Ihnen für jede Situation die passende Unterstützung.



Mit Präzision und Sicherheit zu besten Ergebnissen

Digitales Röntgen in 2D

Die digitale Bildgebung in 2D bietet unschlagbare Vorteile für jede Zahnarztpraxis. DCS, Autofokus und andere Highlights sorgen für zuverlässige Aufnahmen in hoher Qualität.

Das macht den Unterschied:

- ▶ **Exzellente Bildqualität**
- ▶ **Einfache Befundung**
- ▶ **Intuitive Bedienung**

DCS

Der Direct Conversion Sensor (DCS) hat den Standard der Panoramabildgebung revolutioniert. Die Röntgenstrahlen werden direkt in elektrische Signale umgewandelt. Somit kommt es nicht, wie bei herkömmlichen Systemen, durch Lichtkonversion zu Signalverlust.

Das Resultat: Aufnahmen mit einer hohen und kontrastreichen Zeichenschärfe – und das selbst bei einer extrem niedrigen Strahlendosis. Für bestmögliche Befundungen und eine noch gezieltere Behandlung.

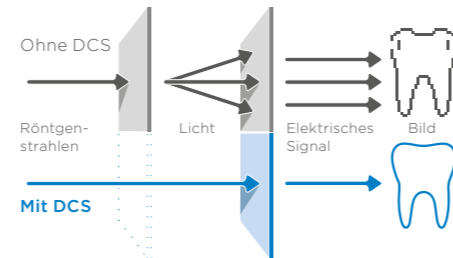

Ohne DCS



Mit DCS

Autofokus

Für eine exzellente Panoramaraöntgenaufnahme ist der richtige Fokus entscheidend. Dentsply Sirona Röntgengeräte erstellen in einem Umlauf mehrere tausend Einzelaufnahmen und erkennen vollautomatisch die Bereiche, in denen der Kiefer optimal in der scharfen Schicht liegt. Diese werden in einem Gesamtbild in bestmöglicher Zeichenschärfe dargestellt – ganz ohne manuelle Zwischenschritte wie die Auswahl von Bildern oder die Positionierung eines Eckzahnlichtvisiers. So erhalten Sie vollautomatisch die Aufnahme mit bestmöglicher Zeichenschärfe.

Beim Autofokus im Orthophos SL/S und Axeos sind keine manuellen Schritte wie die Auswahl von Bildern oder die Positionierung eines Eckzahnlichtvisiers notwendig. Das Gerät fokussiert automatisch alle Bereiche des Kiefers optimal.



Schematische Darstellung

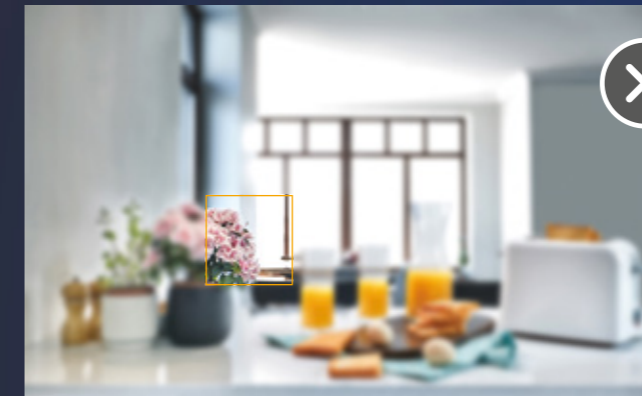

Ohne Autofokus: Nur Teile des Bildes sind fokussiert, andere Bereiche liegen in der Unschärfe.

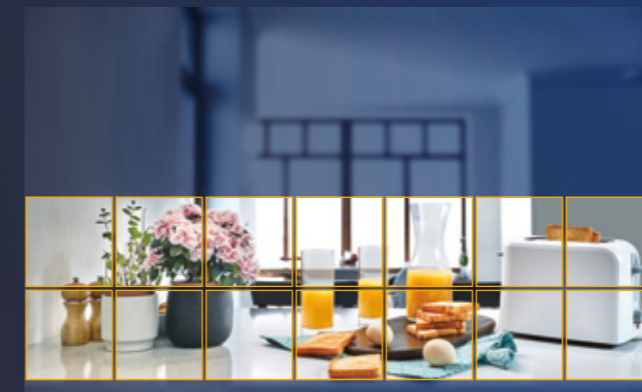

Mit Autofokus: Aus mehreren tausend Einzelaufnahmen erkennt das Gerät automatisch die relevanten Bereiche und setzt sie vollautomatisch zu einem zeichenscharfen Gesamtbild zusammen.



Das Ergebnis: Aufnahmen in maximaler Zeichenschärfe.

Weniger ist tatsächlich mehr

Eine Vielzahl an Möglichkeiten der Dosisreduktion

Wir von Dentsply Sirona haben es uns zur Aufgabe gemacht, mit unseren Produkten jederzeit Röntgenaufnahmen in höchster Bildqualität zu ermöglichen. Bei der Entwicklung unserer Imaging Solutions berücksichtigen wir zudem das weltweit geltende ALARA-Prinzip. Deshalb bieten unsere Geräte zahlreiche Funktionen, die es Ihnen ermöglichen, ganz individuell die Dosis zu reduzieren.

Quickshot

Quickshot verringert die Aufnahmezeit und dadurch die Dosis und wird somit zur wertvollen Funktion für alle Praxen, die viel mit Kindern arbeiten.



Extraorales Bissflügelprogramm

Erstellen Sie für den Seitenzahn- und Frontbereich extraorale Aufnahmen bei reduzierter Dosis und optimierter Durchstrahlrichtung. Das Programm erleichtert auch die Arbeit bei Patienten mit Würgereiz, bei denen intraorale Röntgenaufnahmen schwierig anzufertigen sind.

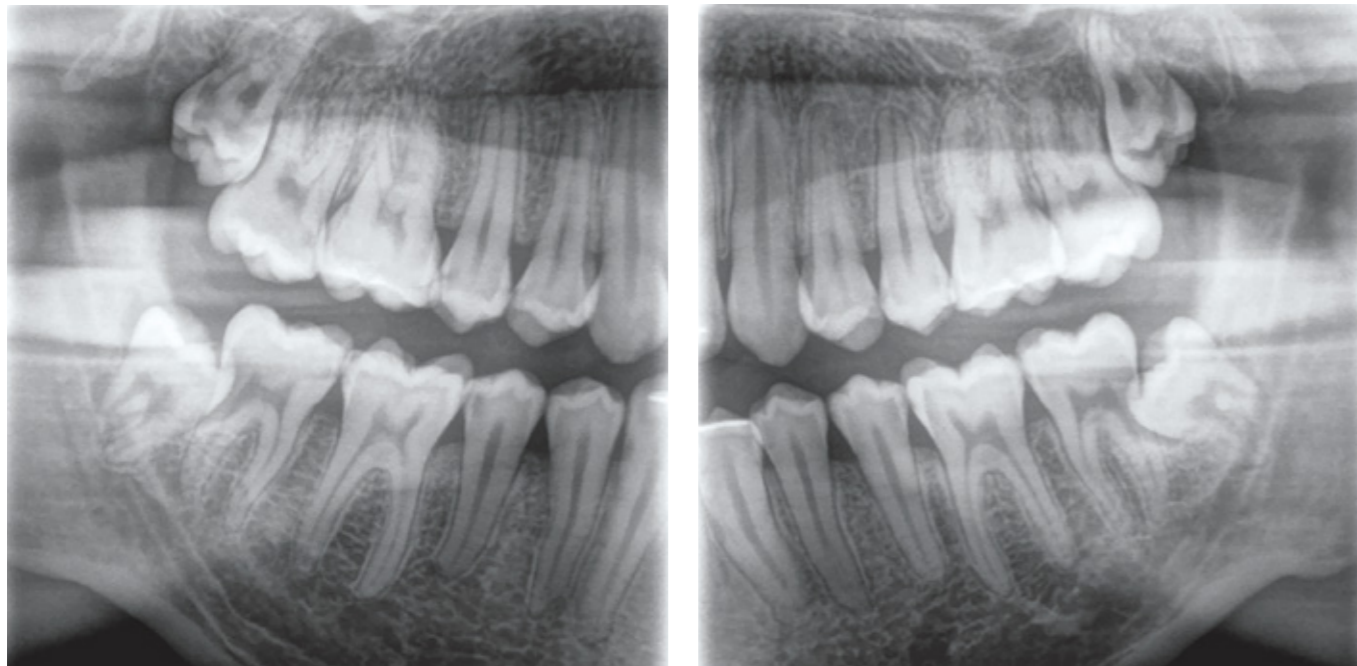

Kinder-Panoramaaufnahme

Das Programm ist auf die Anatomie junger Patienten abgestimmt. Zur Dosisreduktion ist es horizontal und vertikal reduziert und liefert hohe Zeichenschärfe.

Mehr sehen mit 3D

Zusätzliche Möglichkeiten für Ihre Praxis

3D-Bilder sind bei einer Vielzahl von klinischen Fragestellungen von unschätzbarem Wert, z.B. bei überlagerten Zähnen, unerwarteten Nervenkanalverläufen, verdeckten Wurzeln oder kieferchirurgischen Maßnahmen.

Das macht den Unterschied:



- ▶ **Exzellente Bildqualität**
- ▶ **Einfache Befundung**
- ▶ **Intuitive Bedienung**



Das passende Volumen für jeden Fall

Untersuchen Sie fokussiert einen bestimmten Bereich mit dem \varnothing 5 cm x 5,5 cm Volumen oder beurteilen Sie mit \varnothing 17 cm x 13 cm die komplette Bezahnung inklusive Kiefergelenken.

Der gewünschte Modus kann über einen Klick ganz einfach ausgewählt werden.

-  High Definition (HD)
-  Standard Definition (SD)
-  Low Dose (Low)

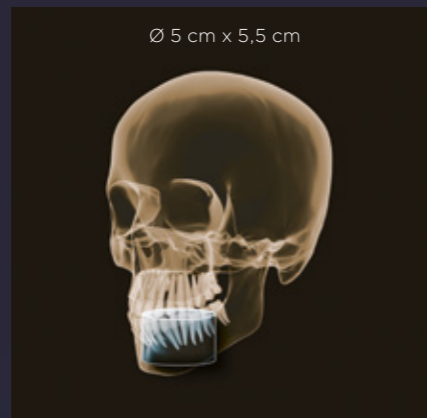

\varnothing 5 cm x 5,5 cm Volumen für lokale Befundung z.B. bei endodontischen Fragestellungen oder Einzelimplantaten.

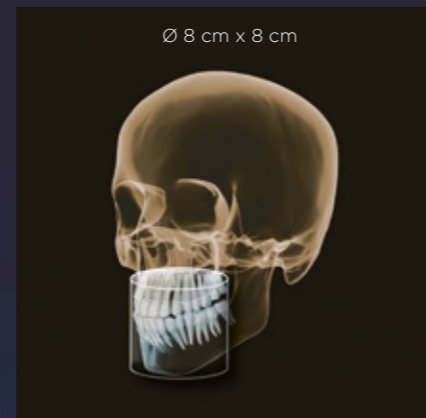

\varnothing 8 cm x 8 cm Volumen für die Abbildung der Unter- und Oberkieferbezahnung, z.B. für die Planung mehrerer Implantate.

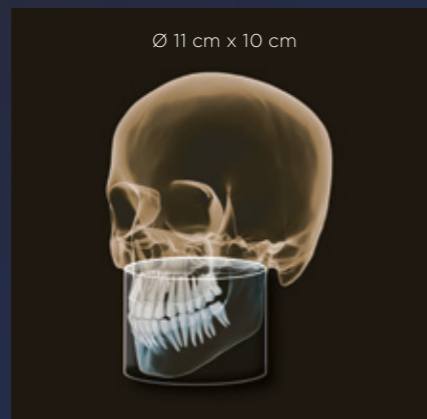

\varnothing 11 cm x 10 cm bildet die komplette Bezahnung inkl. Teilen der Kieferhöhle und Weisheitszähne ab.



\varnothing 17 cm x 13 cm bildet die komplette Bezahnung inkl. Kiefergelenken ab.

Schematische Darstellung.

* Axeos

High Definition-Modus (HD)

Alle Dentsply Sirona 3D-Röntgensysteme bieten Ihnen den High Definition-Modus (HD), bei dem während eines Umlaufs bis zu 1.400 Einzelbilder aufgenommen werden und zu einem 3D-Volumen mit bis zu 80 μ m zusammengeführt werden. Der Vorteil für Sie: rauschärmere Aufnahmen in hoher Auflösung.

MARS – Metal Artifact Reduction Software

Metallartefakte sind eine Herausforderung in der 3D-Röntgenbildgebung. MARS reduziert automatisch Metallartefakte. Bei Dentsply Sirona ist MARS in allen 3D-Röntgensystemen automatisch enthalten.

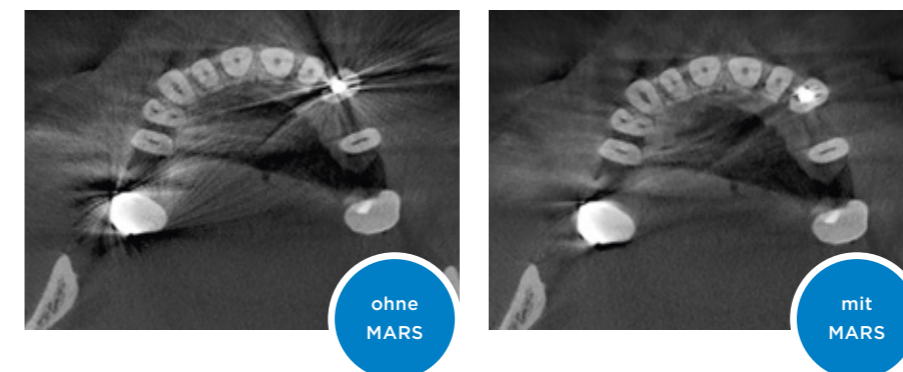

3D-Informationen im Dosisbereich von 2D-Aufnahmen

Intelligent Low Dose

Dank des optimierten Low Dose-Modus mit dediziertem Filter wird die Abbildung dichter Strukturen wie etwa Knochen bei stark reduzierter Dosis ermöglicht. Das macht Intelligent Low Dose zu einer attraktiven und effizienten Option bei vielen klinischen Fragestellungen. Ob in der Kieferorthopädie oder Implantologie – mit den Dentsply Sirona Lösungen finden Sie für jeden Fall die optimale Einstellung.



Lokalisierung verlagerter Eckzahn, Ø 5 cm x 5,5 cm bei 3 µSv

Indikationsspezifisch

Intelligent 3D Low Dose ist für eine Vielzahl klinischer Fragestellungen geeignet.

- Zahnlagebestimmung in 3D**
bei niedriger Dosis vor allem für junge, strahlensensible Patienten.
- Implantatkontrolle in 3D**
im Dosisbereich einer 2D-Aufnahme.
- Schlafapnoe-Therapie**
mit SICAT Air. Die oberen Atemwege werden auch bei 3D Low Dose-Aufnahmen automatisch segmentiert.

Dedizierter Low Dose-Filter

Im Gegensatz zu herkömmlichen Low Dose-Ansätzen senkt Dentsply Sirona Intelligent Low Dose nicht nur die mA, sondern appliziert einen dedizierten Low Dose-Kupferfilter. So ermöglicht es trotz niedriger Dosis eine gute Sichtbarkeit harter Strukturen (z.B. Knochen).

Einfache Anwendung mit nur einem Klick

Mit Dentsply Sirona sind Sie sich bei der Auswahl des Low Dose-Programms mit nur einem Klick sicher, 3D-Informationen im Dosisbereich einer 2D-Aufnahme zu erhalten.

Intelligent Low Dose ermöglicht DVT-Aufnahmen im 2D-Dosisbereich

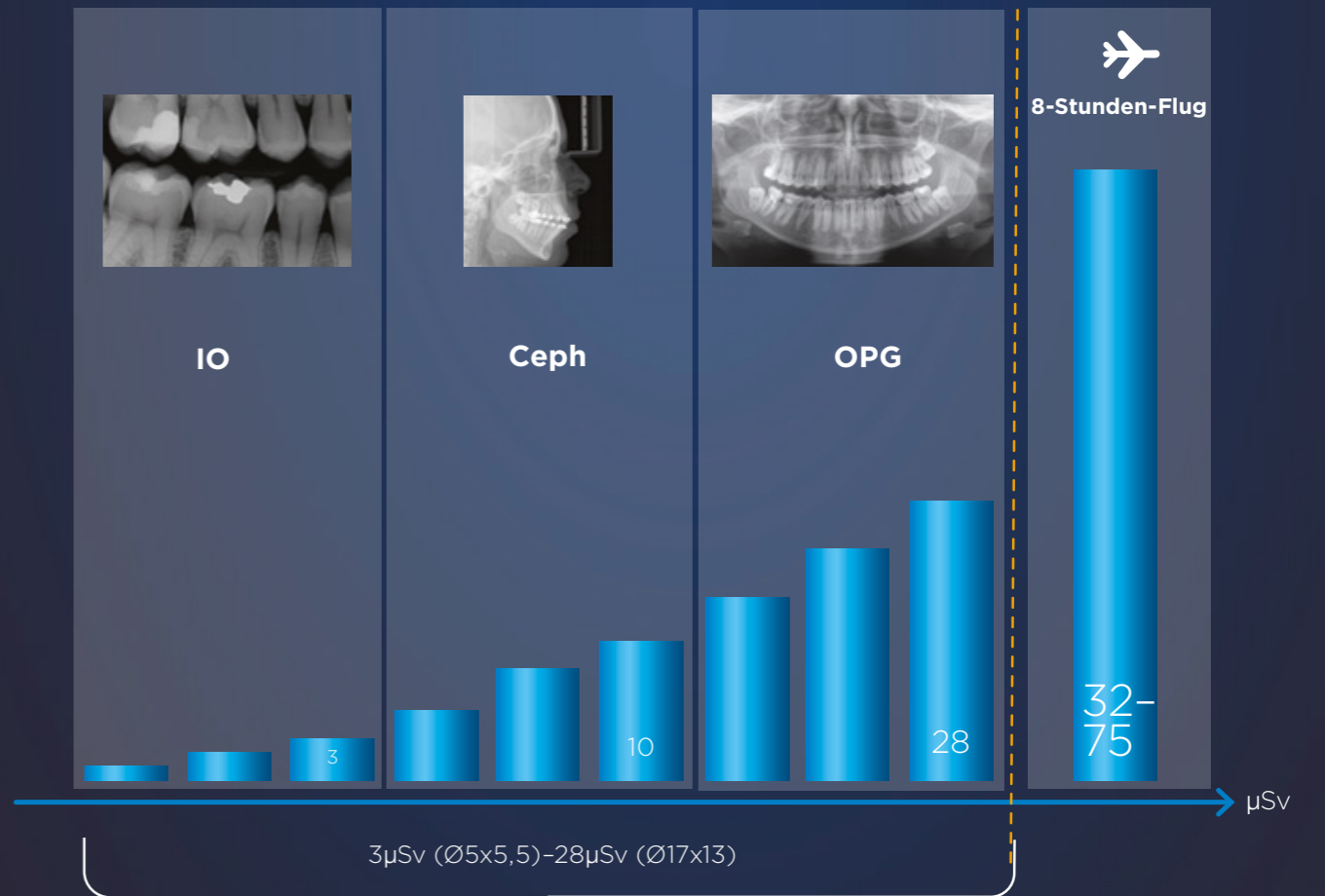

Dosimetry of Orthophos SL CBCT Unit with Low-Dose Protocol
November 23, 2014. John B. Ludlow, DDS, MS, FDS RCSEd Professor of Oral and Maxillofacial Radiology, North Carolina Oral Health Institute

J. Waschkewitz and C. Buss et al., University Medical Center Hamburg-Eppendorf, measurement method according to Ludlow

www.bfs.de/DE/themen/ion/umwelt/luft-boden/flug/flug.html

Smarte Konnektivität

Ein solider Workflow führt zu bestmöglichen Ergebnissen. Bei uns arbeiten deshalb Hard- und Software perfekt zusammen, damit Sie sich auf eines konzentrieren können: Ihren Patienten. So sparen Sie durch die optimierten Arbeitsabläufe zusätzlich Zeit und erleben neue Freiheiten durch den mobilen Zugriff auf alle Daten. Gleichzeitig können Sie Ihr Praxispotenzial durch zahlreiche durchdachte Schnittstellen und Anbindbarkeiten von Geräten und Softwareprodukten voll ausschöpfen.

So einfach geht digitales Arbeiten

Sidexis 4 Bildgebungssoftware

Intelligente Bildgebungssoftware gibt Ihnen nicht nur effizienten und intuitiven Zugriff auf Ihre Röntgenbilder, sondern stellt auch die Basis für die Befundung und die daraus resultierende Therapieplanung.

Das macht den Unterschied:

- ▶ **Nahtloser Workflow**
- ▶ **Ganzheitliche Prozesskette**
- ▶ **Individuell zugeschnitten**

Ob 2D oder 3D – brillante Aufnahmen werden erst in der dazugehörigen Software sichtbar. Die intelligente Bildgebungssoftware Sidexis 4 unterstützt bei der Befundung. Mit ihrer preisgekrönten Nutzeroberfläche ist sie einfach in der Nutzung und spart Zeit. Gleichzeitig fühlen sich Ihre Patienten sicher und gut informiert – eine starke Basis für Vertrauen.



▶ **Modernes, intuitives Design**
Sidexis 4 bietet einen modernen sowie preisgekrönten Look. Aber auch hinter der Oberfläche überzeugt die Software durch die intuitive Bedienphilosophie und die übersichtliche Gestaltung. Die Timeline bietet Ihnen zusätzlich eine übersichtliche Befundungs- und Behandlungshistorie Ihrer Patienten.

▶ **Compare**
In Sidexis 4 vergleichen Sie zwei DVT-Aufnahmen oder bis zu vier 2D-Aufnahmen simultan. So navigieren Sie zum Beispiel zeitgleich durch beide Volumina, können auf einen Blick Quervergleiche ziehen und Ihre Patienten anschaulich über den Behandlungserfolg aufklären.

▶ **2D/3D nahtlos**
Mit Sidexis 4 betrachten Sie 2D- und 3D-Daten gleichzeitig und nebeneinander ohne Umschalten zwischen den Programmen. Dadurch sparen Sie Zeit, und die Quervergleiche geben Ihnen Sicherheit bei der Befundung und Behandlung.

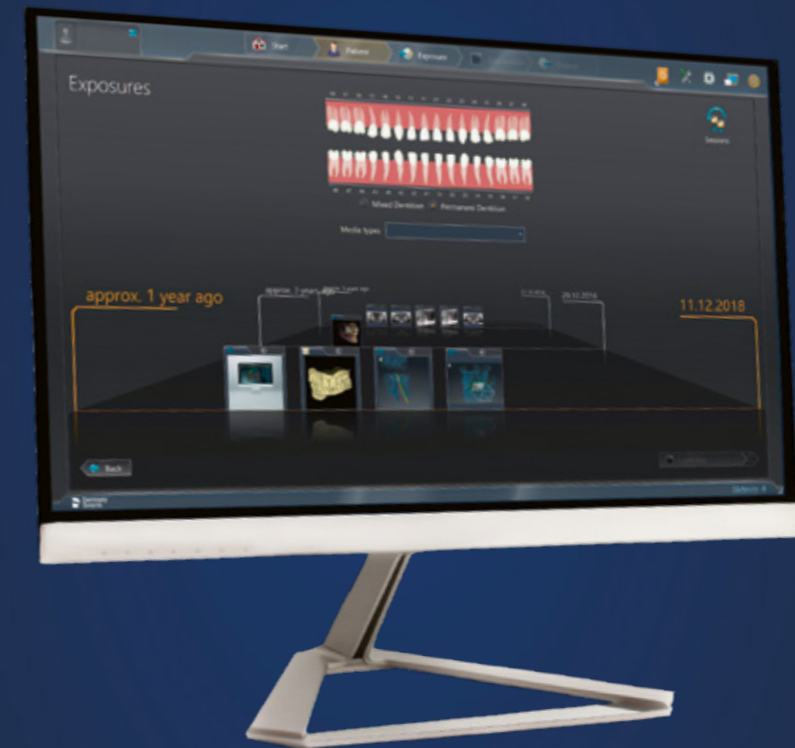

Mobile Röntgenvisualisierung mit der Sidexis iX iPad App

Röntgen- und Patientendaten direkt auf dem iPad aufrufen? Ob Wechsel des Behandlungszimmers oder die Erklärung Ihrer Diagnose direkt am Bild – mit Sidexis iX nehmen Sie Röntgenaufnahmen einfach überall mit und machen das iPad zum komfortablen Beratungsinstrument. Gleichzeitig wird dem Patienten ermöglicht, den Anamnesebogen direkt digital auf dem iPad auszufüllen und zu unterschreiben.



▶ **3D-Bildvisualisierung to go**
damit Sie alle Vorteile mobil und flexibel auf dem iPad nutzen.

▶ **Implantatsvisualisierung**
für anschauliche Vermittlung von implantologischen Therapieansätzen.

▶ **Sidexis 4 Datenbank-Zugriff**
für die vollständige Nutzung der Sidexis 4 Datenbank und Möglichkeit zu Offline-Kopien.

Immer gut vernetzt

Smarte Konnektivität für eine smarte Praxis

Sidexis 4 zeichnet sich durch zahlreiche durchdachte Schnittstellen und Anbindbarkeiten von Geräten und Softwareprodukten aus. Mit unserer Software können Sie das digitale Potenzial Ihrer Praxis voll ausschöpfen und dabei virtuelle Kommunikationswege vereinfachen und beschleunigen. So werden Sie gewissermaßen zum Architekten Ihrer eigenen Praxisumgebung.

Das macht den Unterschied:

- ▶ **Nahtloser Workflow**
- ▶ **Ganzheitliche Prozesskette**
- ▶ **Individuell zugeschnitten**

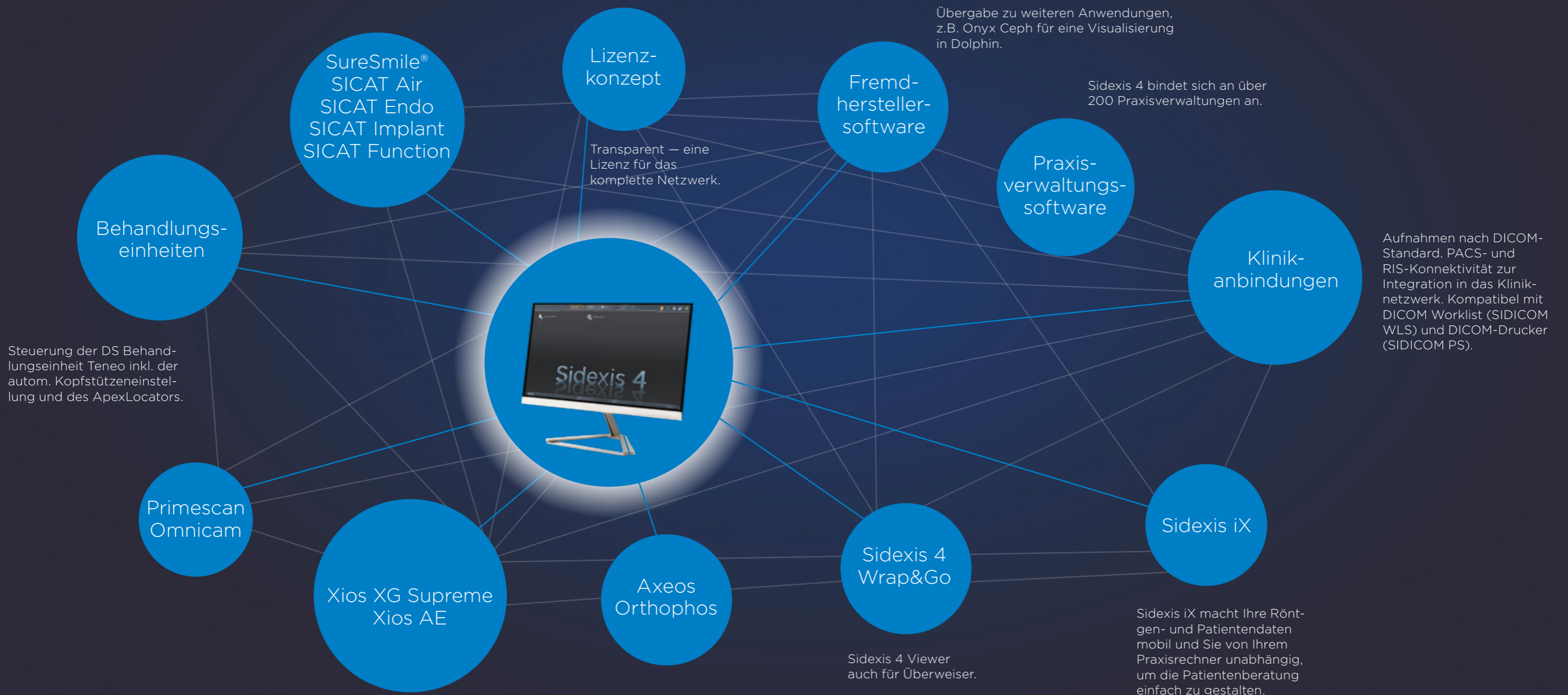

Vielseitiger Einsatz – ohne Grenzen

Noch mehr Unterstützung – der verlängerte Arm für die Kieferorthopädie

Vielseitigkeit, ein durchdachtes Programmangebot und eine herausragende Bildqualität machen Orthophos und Axeos zu einem perfekten Begleiter in der Kieferorthopädie. Zusätzlich zu den gängigen Programmen für laterale, symmetrische (p.a. oder a.p.) und Handwurzel-Aufnahmen ist eine Vielzahl spezieller Projektionen wie z.B. die halbaxiale oder die Clementschitsch-Aufnahme möglich. Hinzu kommt anschauliche Kommunikation mit Ihren Patienten.



SureSmile® Aligner Ihre Aligner-Lösung von Dentsply Sirona

Bei Dentsply Sirona entwerfen wir nicht nur einzelne Röntgensysteme, sondern nahtlose Lösungen zur Unterstützung des gesamten Arbeitsablaufs. Mit SureSmile steht Ihnen eine übersichtliche Aligner-Lösung zur Verfügung, mit der Sie den Wunsch Ihrer Patienten nach einem schönen Lächeln zuverlässig erfüllen können. Mehr als 20 Jahre Erfahrung in der digitalen Planung kieferorthopädischer Behandlungen geben Ihnen die Sicherheit für

hervorragende Set-ups und vorhersagbare, überzeugende Ergebnisse. In Verbindung mit einem optischen Scan können Bilder, die mit Orthophos S, Orthophos SL und Axeos aufgenommen wurden, zur Planung Ihrer Behandlung mit SureSmile verwendet werden und bieten so die ultimative Behandlungsoption.



Der einfache Weg zum Implantat

Ein sicher platziertes und prothetisch optimal ausgerichtetes Implantat, dank perfekt aufeinander abgestimmter Soft- und Hardware – das ist Dentsply Sirona Qualität beim Implantieren. Mithilfe der Implantat-Planungssoftware SICAT Implant haben Sie auf Wunsch die Möglichkeit, prothetische Vorschläge aus der CEREC-Software mit Ihren Axeos- und Orthophos-3D-Röntgendaten zusammenzuführen und die Implantatplanung entsprechend auszurichten. So genießen Sie im Rahmen eines effizient navigierten Workflows absolute Sicherheit.



- 1 Scan:** Intraorale Abformung für die Prothetik – 3D-Röntgenaufnahme für die chirurgische Planung.
- 2 Plan:** Implantatplanung und die In-house- oder externe Fertigung der passenden Bohrschablone.
- 3 Place:** Minimalinvasives Einbringen des Implantats mithilfe der Bohrschablone – sicher und unkompliziert.
- 4 Restore:** Planen, Fertigen und Einsetzen von Abutment und Krone sowie Kontrollaufnahme.

Ihr erweitertes Praxisangebot mit Schlafapnoe-Therapie

SICAT Air ist die erste rein digitale 3D-Software-Lösung zur Analyse der oberen Atemwege und Schienentherapie von obstruktiver Schlafapnoe. Bieten Sie Analyse, Behandlungsplanung und die Möglichkeit einer OPTISLEEP-Therapieschiene in nur einer Sitzung an.

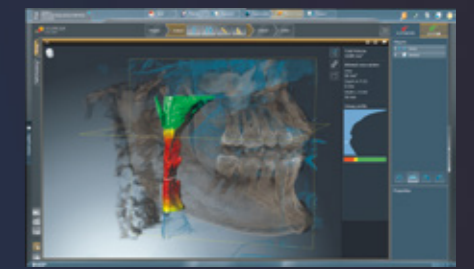

SICAT Air

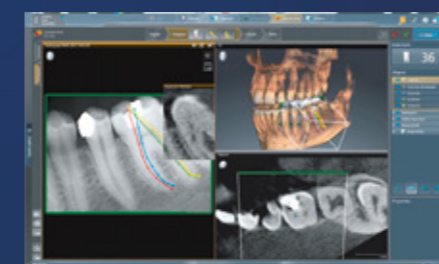

SICAT Endo

Endodontie in der dritten Dimension

Ihre Praxis bietet endodontische Behandlungen an? Das bringt viele Herausforderungen mit sich: Notfallpatienten müssen versorgt werden, die Kanal Anatomie eines jeden Zahns ist unterschiedlich und birgt Überraschungen. Zusätzlich arbeiten Sie eng mit den überweisenden Zahnärzten zusammen. 3D-Röntgen visualisiert verborgene Strukturen und Defekte und ermöglicht somit auf jeden Fall individuell zu reagieren.

SICAT Function

SICAT Function stellt erstmals die echte patientenindividuelle Bewegung des Unterkiefers im 3D-Volumen anatomiegetreu dar. Die Bewegungsspuren des Kiefergelenks können für jeden Punkt im 3D-Volumen visualisiert werden. SICAT OPTIMOTION ist die weltweit erste CMD-Therapieschiene, die sowohl die patientenindividuellen Bewegungen als auch die echte Kondylus-Fossa-Relation in der Therapieschiene umsetzt.

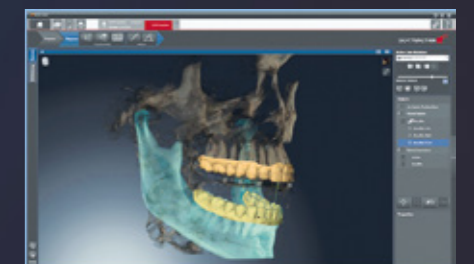

SICAT Function

Komfortable Anwendungen

Der Patient steht immer im Mittelpunkt.

Und Sie natürlich auch – mit Ihrem gesamten Team. Einfache und angenehme Arbeitsabläufe sind für alle gleichermaßen wertvoll, denn sie minimieren Fehlerquellen und sorgen für ein reproduzierbar hohes qualitatives Niveau bei Ihren Röntgenaufnahmen.

Zweitaufnahmen werden so vermieden, wovon Ihre Patienten wie auch Sie selbst profitieren – denn wenn geplante Zeiten verlässlich eingehalten werden, steigt die Zufriedenheit aller. Die einfache, komfortable Anwendung von Orthophos, Axeos und Sidexis 4 unterstützt Sie dabei ganz gezielt, denn die Röntgensysteme von Dentsply Sirona sind intelligent durchdacht, einfach und dennoch individuell.



Das gute Gefühl, dass alles ganz leicht geht

Bedienungs- und Positionierungshilfen

Eine korrekte Patientenpositionierung führt zu einer hochwertigen Aufnahme für die Befundung und dass sich der Patient wohlfühlt.

Das macht den Unterschied:

- ▶ Einfache Positionierung
- ▶ Intuitive Bedienung
- ▶ Kurze Aufnahmezeit

Patient Positioning & Image Assistant

Bei unserem durchdachten 10-Punkte-Konzept „Patient Positioning & Image Assistant“ geht es vor allem um zwei Dinge: eine möglichst hochwertige Aufnahme für die Befundung und um einen spürbaren Komfort für den Patienten sowie für die Assistenz.

- ▶ Schwenk- und kippbares EasyPad mit Touchdisplay und intuitiver Programmauswahl.
- ▶ Motorisch verstellbare Kopfstütze mit automatischem Stopp am Kopf des Patienten und automatischer Öffnung am Ende der Aufnahme.
- ▶ Patentierter Okklusalaufbiss mit geführter Positionierung der Kopfneigung.
- ▶ Lichtlinien für die sichtbare Begrenzung des Volumens.
- ▶ Der Aufnahmebereich kann mit Hilfe des Universalaufbisses individuell verschoben werden.
- ▶ Integrierter, drehbarer Spiegel unterstützt die Positionierung.
- ▶ Automatischer Wirbelsäulenausgleich für eine bessere Bildqualität im Frontzahnbereich.
- ▶ Automatische Anpassung des Systemumlaufs an den Patienten durch automatische Vermessung der Schläfenbreite.
- ▶ Ergonomische Griffe zur Unterstützung des stabilen Halts des Patienten.
- ▶ Die clevere Höhenverstellung ermöglicht das Vorbereiten des Röntgengeräts vor Eintreffen des Patienten.*

* Erhältlich bei Axeos.



Mehr Stabilität für höhere Bildqualität.



Optimale Kommunikation.



Barrierefreie Positionierung.



Patentierter Okklusalaufbiss für reproduzierbare Bildqualität.

Intuitives EasyPad.

Progressiv und puristisch – einladend auf den ersten Blick

Das Design

Ein cleveres Produktdesign verbindet die Prozesse der täglichen Arbeit mit den Anforderungen des Patienten, einschließlich höchster Hygiene- und Sicherheitsstandards.

Das macht den Unterschied:

- ▶ **Einzigartiges Design mit Ambient Light**
- ▶ **Integriertes Ordnungssystem für Aufbiss-Elemente**
- ▶ **Intuitive Bedienung**

Dank Premiummaterialien sowie einem optimierten Design tragen unsere extraoralen Röntgensysteme zu hohen Hygienestandards bei:

- ▶ Glatte Oberflächen und hochwertige Materialien erleichtern die Reinigung.
- ▶ Effizienter Reinigungsprozess durch herausnehmbare, desinfizierbare und autoklavierbare Komponenten.
- ▶ Einweg-Aufbiss-Tabs helfen bei der Vermeidung von Kreuzkontamination.
- ▶ Automatisierte Funktionen vermeiden Patientenkontakt.



Orthophos SL/S erweiterbar auf 3D, Patentierter Okklusalaufbiss, EasyPad, Schmuckablage, ergonomische Griffe.



Ambient Light mit einer Palette von 35 Farben.

Dentsply Sirona entwickelt Design-Lösungen, die Funktionalität und Ästhetik harmonisch verbinden. Für die Konzentration auf das Wesentliche – entsprechend puristisch und klar ist das Design.



Orthophos und Axeos integrieren sich in jeder Hinsicht leicht in jedes Raumkonzept und sind barrierefrei erreichbar. Jedes Modell passt in den „Fußabdruck“ des anderen und ist individuell konfigurierbar.

Da wir möchten, dass sich der Patient im Röntgenbereich wohl fühlt, haben wir Orthophos SL und Axeos nicht nur auf die ergonomischen, sondern auch auf die ästhetischen Belange des Patienten abgestimmt. Ein integriertes Lichtkonzept ist uns ebenso wichtig wie der Komfort bei der Positionierung.



Integriertes Ordnungssystem auf der rechten und linken Seite beim neuen Axeos.

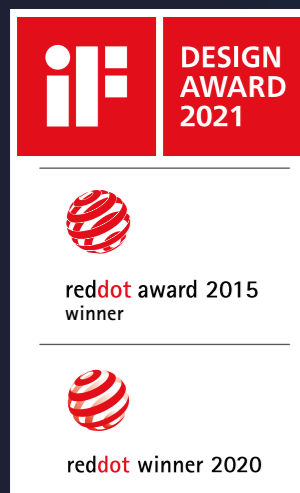

Axeos erhält den iF Design Award in den Kategorien Produktidee, Unverwechselbarkeit, Nützlichkeit, Form und Funktionalität.

Orthophos SL erhält den Red Dot Award für das beste Produktdesign.

Axeos erhält den Red Dot Award für das beste Produktdesign.

Plug & Ray

Einfach digitalisieren

Hohe Zeichenschärfe und geringste Strahlendosis. Vereinfachte Befundung und zufriedene Patienten. Was hält Sie noch davon ab, auf digitales Röntgen umzusteigen? Praxisumbau? Kostspielige IT-Infrastruktur?

Was vielleicht auf den ersten Blick nach einer komplexen Herausforderung aussieht, funktioniert mit Dentsply Sirona denkbar einfach. Unser „Plug & Ray“-Set macht Ihnen die digitale Umstellung so leicht wie möglich. Ohne kostspielige IT, Bauarbeiten und Einschränkungen für Ihren Praxisbetrieb.

Bekommen Sie die Kabel aus dem Kopf mit dem Plug & Ray Set

Mit dem Plug & Ray Set erhalten Sie jetzt alles, was Sie für den Start in die digitale Praxis brauchen: Neben dem Röntgengerät benötigen Sie nur einen Rechner mit Befundungsmonitor und einen WLAN-Router.

- **Einfach:** schnelle Installation ohne Störung der Praxisroutine möglich!
- **Kabellos:** keine zusätzliche Kabelverlegung zur Vernetzung Ihrer Praxis erforderlich!
- **Sicher:** Digitalisierung für Ihre intraoralen und extraoralen Bilder in einem System!



Garantie

Sicherheit ist bei uns inklusive

Bei jedem Neukauf eines Dentsply Sirona Röntgensystems können Sie jetzt die übliche einjährige Herstellergarantie kostenlos um 2 weitere Jahre auf insgesamt bis zu 3 Jahre erweitern. Zusätzlich können Sie weitere 2 Jahre von der Garantieverlängerung profitieren und für einen günstigen Vorteilspreis die Garantie auf insgesamt bis zu 5 Jahre verlängern. Wählen Sie einfach die Garantie, die zu Ihnen und Ihrer Praxis am besten passt, und arbeiten Sie so von Anfang an noch entspannter.



3 Jahre Garantie

Beinhaltet u.a.:

- 3 Jahre Rundumschutz auf das gesamte Produkt
- Dentsply Sirona Original Teile (Dienstleistungen im Rahmen eines Technikereinsatzes ausgenommen)*
- Kostenlos durch Online-Registrierung Ihres Dentsply Sirona Röntgensystems innerhalb der ersten 3 Monate nach Installation des Produkts



5 Jahre Garantie

Beinhaltet u.a.:

- 5 Jahre Rundumschutz auf das gesamte Produkt
- Dentsply Sirona Original Teile (Dienstleistungen im Rahmen eines Technikereinsatzes ausgenommen)*
- Günstiger Vorteilspreis – mehr Informationen unter www.dentsplysirona.com/imaging/garantie

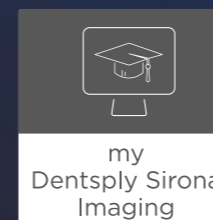

my Dentsply Sirona Imaging

Exklusiv: Mit Abschluss der 3 Jahre oder 5 Jahre Garantie erhalten Sie Zugriff auf my Dentsply Sirona Imaging. Die Plattform bietet viele hilfreiche Materialien für den Start und die tägliche Arbeit mit Ihrem Dentsply Sirona Röntgensystem. Neben Tutorial Videos bietet my Dentsply Sirona Imaging eine Vielzahl von Anleitungen, Leitfäden und Produktbildern zum Download sowie hilfreiche Fortbildungen und Trainings. Sicherheit in der Anwendung ist bei uns inklusive!

* Es gelten die Bedingungen für die Garantie für Röntgengeräte von Dentsply Sirona, abrufbar unter: www.dentsplysirona.com/imaging/garantie.

** Alle Preise zzgl. MwSt.; intraoral: Heliodont- und Xios-Systeme; extraoral: Orthophos und Axeos.

Welches Dentsply Sirona Röntgen- system passt zu Ihnen?

Jeder ist anders. Jeder Patient,
jede Praxis, jedes Team. Deshalb
stellen wir uns mit unseren
Produkten auf Sie ein – und nicht
umgekehrt. Für eine Lösung,
die es genau einmal gibt: Ihre.



Axeos

Der Spezialist für Ihre Praxis

Axeos – das 2D-/3D-Spezialisten-System mit großem Volumen und hoher Bildqualität für Praxen mit breitem Behandlungsspektrum. Gemeinsam mit Zahnärzten und Klinikern entwickelt, deckt Axeos von allen Dentsply Sirona Extraoral-Röntgensystemen das breiteste Programmspektrum ab. Neben einer exzellenten Bildqualität und maßgeschneiderten 3D-Volumengrößen stand bei der Entwicklung auch das Komfort-Bedürfnis von Patienten im Mittelpunkt. Axeos überzeugt daher neben seiner Performance auch mit Komfort und Design, dank integriertem Ordnungssystem und Ambient Light.

Klinische Sicherheit

FoV Ø 5 x 5,5 bis Ø 17 x 13 mit Low Dose- und HD-Funktion

Zahlreiche Volumengrößen sorgen für Flexibilität im Praxisalltag, 3D-Aufnahmen im Dosisbereich von 2D-Röntgen, HD-Aufnahmen mit bis zu 80 µm Auflösung.

Einzigartiger DCS-Sensor mit Autofokus-Funktion

Für HD-Aufnahmen in hoher Zeichenschärfe im Panoramaröntgenbereich.

Umfassende Panorama- und Fernröntgenprogramme

Für Bissflügel-, Sinus- oder FRS-Aufnahmen, Fernröntgenausleger optional links oder rechts und jederzeit nachrüstbar.

Smarte Konnektivität

Sidexis 4

Intuitive Bildgebungssoftware für eine einfache Befundung und erweiterbar um integrierte Workflows für die Behandlungsplanung.

Offene Schnittstellen

Sidexis 4 ist kompatibel mit über 200 Praxisverwaltungen. Ein schneller und intuitiver Import von Daten wie DICOM und STL sowie Export in verschiedene Formate steht für hohe Flexibilität.

Integration in das Kliniknetzwerk

Durch Konnektivität zu PACS, RIS, DICOM Worklist und DICOM-Druckern. Röntgenaufnahmen gemäß dem DICOM-Standard.

Komfortable Anwendungen

Autopositionierung mit Okklusalaufbiss und EasyPad

Für optimal positionierte Aufnahmen und einfache Reproduzierbarkeit.

Integriertes Ordnungssystem mit Ambient Light

Für Aufbiss-Elemente. Von innen beleuchtet und in Reichweite des Bedieners. Das Ambient Light mit 35 Farben erzeugt eine angenehme Atmosphäre.

Cleverer Höheneinstellung

Erlaubt die Einstellung der Gerätehöhe auf den individuellen Patienten, noch bevor dieser den Röntgenraum betritt. Effizienterer Arbeitsablauf und Verringerung der Wartezeiten.

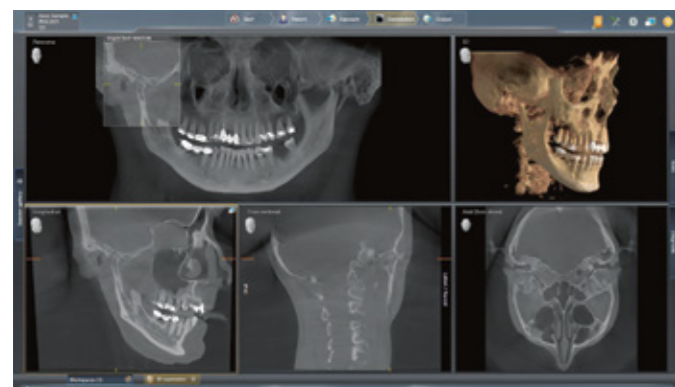

Orthophos SL

Die flexible High-End-Lösung

Das 2D-/3D-High-End-System mit hoher Bildqualität für Praxen mit dem Gespür für Technologien und alle, die mehr wollen. Der integrierte Direct Conversion Sensor (DCS) mit Autofokus-Funktion definiert den Standard der Panoramabildgebung neu – und liefert eine herausragend hohe Zeichenschärfe. Der Orthophos SL garantiert hohen Bedienkomfort durch Autopositionierung, intuitive Bedienung mittels EasyPad und bietet zusätzlich ein individuell einstellbares Ambient Light für ein exklusives Look & Feel.

Klinische Sicherheit

Einziger DCS-Sensor mit Autofokus-Funktion

Für HD-Aufnahmen in hoher Zeichenschärfe im Panoramaröntgenbereich.

Abgestimmte Volumengrößen mit Low Dose- und HD-Funktion

Von \varnothing 5 cm x 5,5 cm bis \varnothing 11 cm x 10 cm, mit 3D-Aufnahmen im Dosisbereich von 2D-Röntgen, HD-Aufnahmen mit bis zu 80 μ m Auflösung.

Umfassende Panorama- und Fernröntgenprogramme

Für Bissflügel-, Sinus- oder FRS-Aufnahmen, Fernröntgenausleger optional links oder rechts und jederzeit nachrüstbar.

Smarte Konnektivität

Sidexis 4

Intuitive Bildgebungssoftware für eine einfache Befundung und erweiterbar um integrierte Workflows für die Behandlungsplanung.

Offene Schnittstellen

Sidexis 4 ist kompatibel mit über 200 Praxisverwaltungen. Ein schneller und intuitiver Import von Daten wie DICOM und STL sowie Export in verschiedene Formate steht für hohe Flexibilität.

Integration in das Kliniknetzwerk

Durch Konnektivität zu PACS, RIS, DICOM Worklist und DICOM-Druckern. Röntgenaufnahmen gemäß dem DICOM-Standard.

Komfortable Anwendungen

Autopositionierung mit Okklusalaufbiss und EasyPad

Für optimal positionierte Aufnahmen und einfache Reproduzierbarkeit.

Ambient Light

Über 30 Farben erzeugen eine angenehme Atmosphäre.

Sichere und bewährte Patientenpositionierung

Mit der motorischen Schläfen- und Stirnstütze automatische Schläfenweitenmessung, Lichtvisiere und stabile Handgriffe.

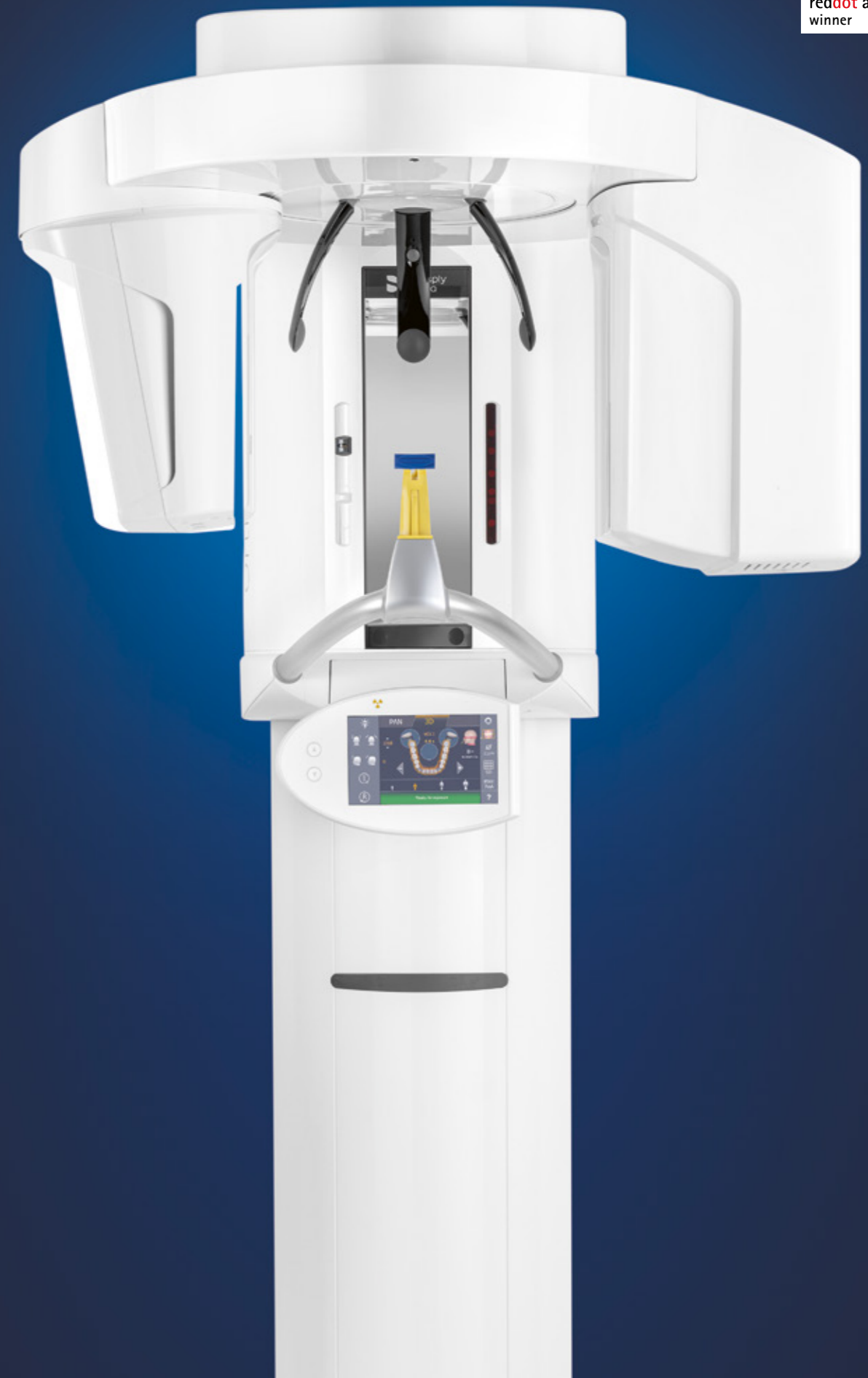
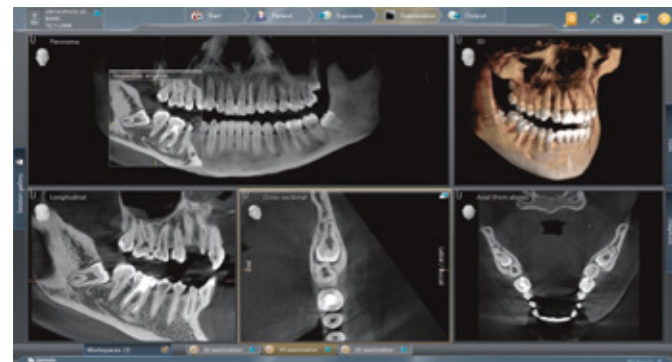

Orthophos S

Begeistert mit exzellenter Bildqualität

Das hochwertige 2D-/3D-Röntgensystem mit umfassendem Leistungsspektrum für jede Praxis. Ob als reines 2D-Gerät oder inklusive 3D-Modul – der Orthophos S ist ein zuverlässiger Partner und optimiert für die täglichen Aufgaben in der Praxis. Sein Csl-Plus-Sensor mit Autofokus-Funktion sorgt für Zeichenscharfe Aufnahmen auch in anatomisch schwierigen Fällen, und der patentierte Okklusalaufbiss unterstützt eine reproduzierbare Patientenpositionierung. Für den Einsatz in der Kieferorthopädie ist der Orthophos S optional mit einem Fernröntgenausleger verfügbar.

Klinische Sicherheit

2D-Csl-Plus-Sensor mit Autofokus-Funktion

Für Zeichenscharfe, autofokussierte Aufnahmen, auch in anatomisch schwierigen Fällen.

Abgestimmte Volumengrößen

Von \varnothing 5 cm x 5,5 cm bis \varnothing 11 cm x 10 cm, mit 3D-Aufnahmen im Dosisbereich von 2D-Röntgen, HD-Aufnahmen mit bis zu 80 μ m Auflösung.

Fernröntgenausleger links oder rechts

Für Ceph-Aufnahmen, optional bestellbar oder jederzeit nachrüstbar.

Smarte Konnektivität

Sidexis 4

Intuitive Bildgebungssoftware für eine einfache Befundung und erweiterbar um integrierte Workflows für die Behandlungsplanung.

Offene Schnittstellen

Sidexis 4 ist kompatibel mit über 200 Praxisverwaltungen. Ein schneller und intuitiver Import von Daten wie DICOM und STL sowie Export in verschiedene Formate steht für hohe Flexibilität.

Integration in das Kliniknetzwerk

Durch Konnektivität zu PACS, RIS, DICOM Worklist und DICOM-Druckern. Röntgenaufnahmen gemäß dem DICOM-Standard.

Komfortable Anwendungen

Patentierter Okklusalaufbiss für automatische Positionierung

Durch die automatische Patientenpositionierung maximale Konstanz und Reproduzierbarkeit.

Sichere und bewährte Patientenpositionierung

Mit der motorischen Schläfen- und Stirnstütze automatische Schläfenweitenmessung, Lichtvisiere und stabile Handgriffe.

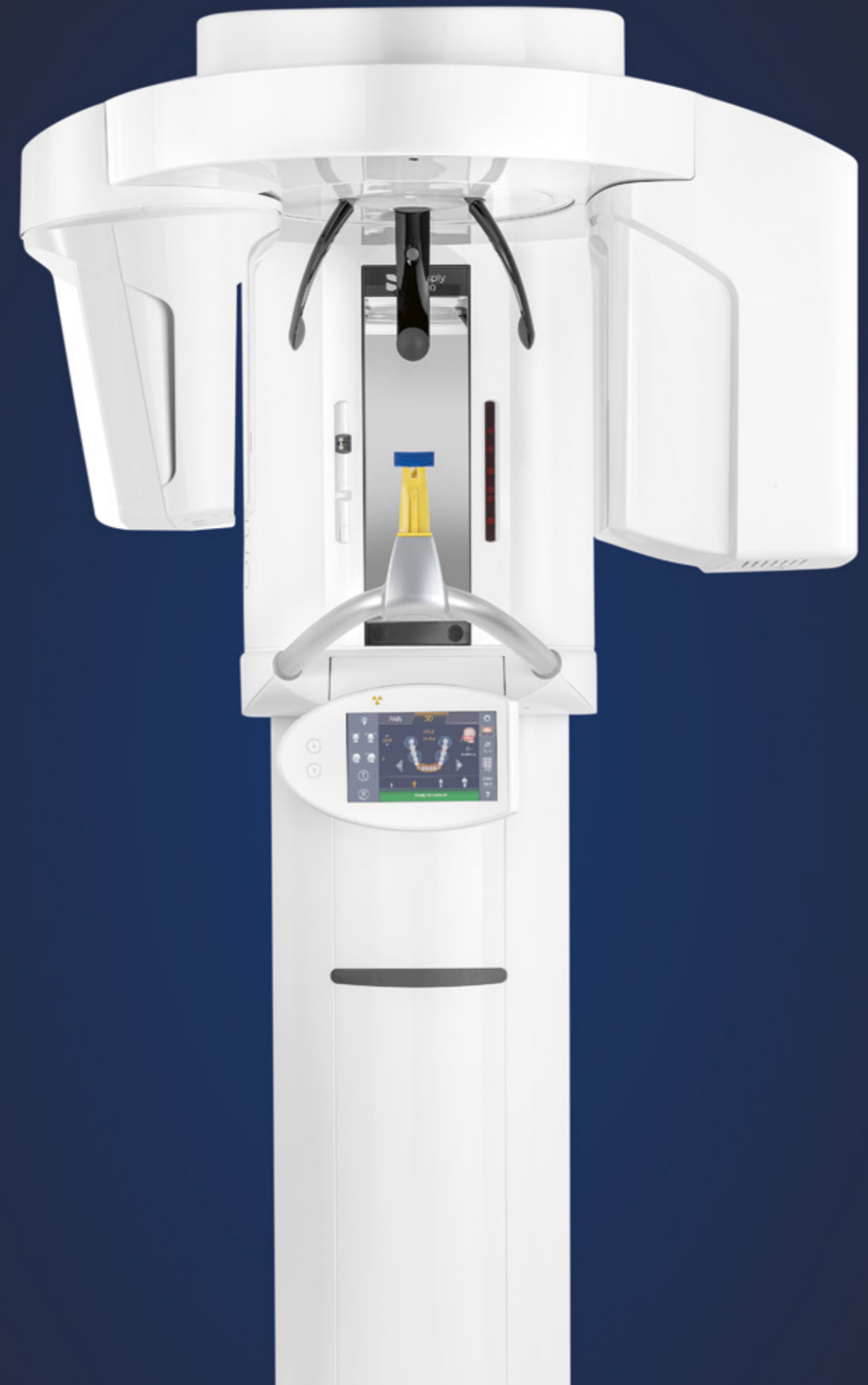
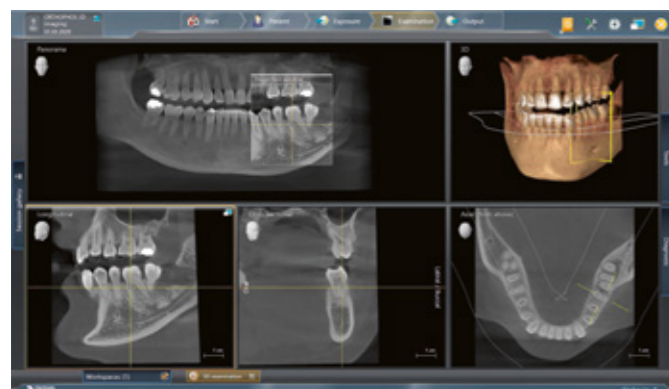

Orthophos E

Der Einstieg in digitales Röntgen mit 2D

Orthophos E – das solide 2D-Röntgen-System für preisbewusste Praxen. Das Einstiegsgerät ermöglicht den sicheren Schritt in die Welt des digitalen Röntgens, schnell und kabellos in Verbindung mit dem Plug & Ray Set*. Gute Bildqualität dank CsI-Sensortechnologie, einfache Bedienung und Fernröntgenoption bietet das Gerät ebenso wie eine solide Qualität.

► Klinische Sicherheit

2D-CsI-Sensor

Für sichere Befundung dank verlässlicher Bildqualität.

Wichtige 2D-Programme

Für die Basisdiagnostik in 2D.

Fernröntgenausleger links

Für Ceph-Aufnahmen, optional bestellbar oder jederzeit nachrüstbar.

► Smarte Konnektivität

Sidexis 4

Intuitive Bildgebungssoftware für eine einfache Befundung und erweiterbar um integrierte Workflows für die Behandlungsplanung.

Plug & Ray Set*

Optional einfach, kabellos und sicher digitalisieren.

► Komfortable Anwendungen

Sichere und bewährte Patientenpositionierung

Mit der motorischen Schläfen- und Stirnstütze automatische Schläfenweitenmessung.

MultiPad-Bedienpanel

Für einfache und durchdachte Bedienbarkeit.



* Nicht im Lieferumfang enthalten, weitere Informationen auf Seite 28.



Orthophos & Axeos: Übersicht Technische Daten

Leistungsmerkmale	Axeos	Orthophos SL 3D	Orthophos S 3D	Orthophos SL 2D	Orthophos S 2D	Orthophos E 2D
Röntgenstrahler	60-90 kV, 3-16 mA	60-90 kV, 3-16 mA	60-90 kV, 3-16 mA	60-90 kV, 3-16 mA	60-90 kV, 3-16 mA	60-90 kV, 3-16 mA
Aufnahmezeit Panorama	P1: max. 14.2 s P1 Quickshot: max. 9.1 s	P1: max. 14.2 s P1 Quickshot: max. 9.1 s	P1: max. 14.2 s P1 Quickshot: max. 9.1 s	P1: max. 14.2s P1 Quickshot: max. 9.1 s	P1: max. 14.2 s P1 Quickshot: max. 9.1 s	P1 14.2 s max.
Aufnahmezeit Ceph	Standard 9.4 s Quickshot 4.7 s	Standard 9.4 s Quickshot 4.7 s	Standard 9.4 s Quickshot 4.7 s	Standard 9.4 s Quickshot 4.7 s	Standard 9.4 s Quickshot 4.7 s	Standard 9.4 s
Bedienoberfläche	Neues EasyPad	EasyPad	EasyPad	EasyPad	EasyPad	MultiPad
Patientenpositionierung	Automatisch (Okklusalaufbiss)	Automatisch (Okklusalaufbiss)	Automatisch (Okklusalaufbiss)	Automatisch (Okklusalaufbiss)	Automatisch (Okklusalaufbiss)	Manuell
Smarte Höheneinstellung	Ja	-	-	-	-	-
Panoramatechnologie	DCS	DCS	Csl Plus	DCS	Csl Plus	Csl
Autofokus	Ja	Ja	Ja	Ja	Ja	-
Ceph-Ausleger (optional)	Links oder rechts	Links oder rechts	Links oder rechts	Links oder rechts	Links oder rechts	Links
Ceph-Geräte mit 2 Sensoren	Ja	Ja	Ja	Ja	Ja	Optional
Quickshot	Ja	Ja	Ja	Ja	Ja	-
Aufnahmevermögen (D x H)	5 x 5,5 bis 17 x 13	5 x 5,5 bis 8 x 8 5 x 5,5 bis 11 x 10	5 x 5,5 bis 8 x 8 5 x 5,5 bis 11 x 10	Erweiterbar	Erweiterbar	-
3D Low Dose	Ja	Ja	Ja	Erweiterbar	Erweiterbar	-
HD-Modus	Ja	Ja	Ja	Erweiterbar	Erweiterbar	-
Standfuß	Optional	Optional	Optional	Optional	Optional	Optional
Rollstuhlgerecht	Ja	Ja	Ja	Ja	Ja	Ja
Fernausslösung	Optional	Optional	Optional	Optional	Optional	Optional
Ambient Light	Ja (Schrank- und Hintergrundbeleuchtung)	Ja (Hintergrundbeleuchtung)	-	Ja (Hintergrundbeleuchtung)	-	-

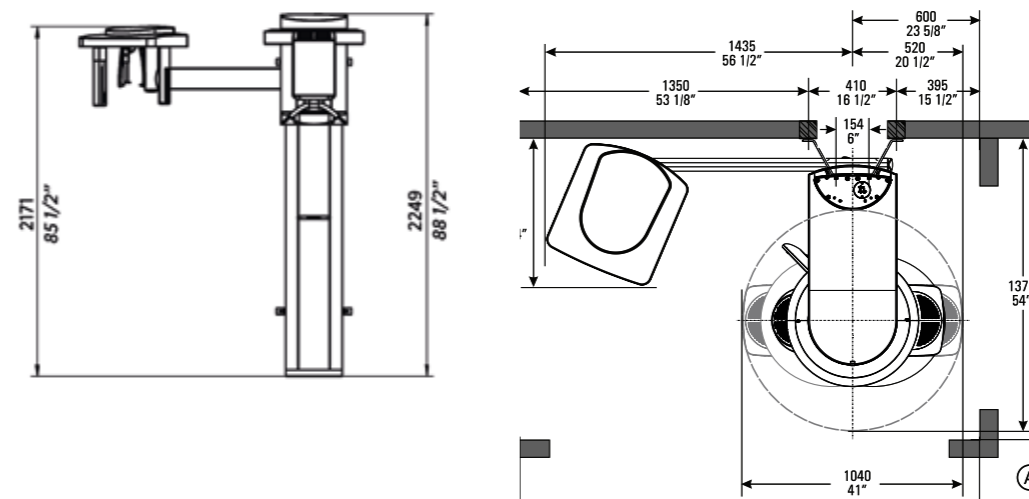
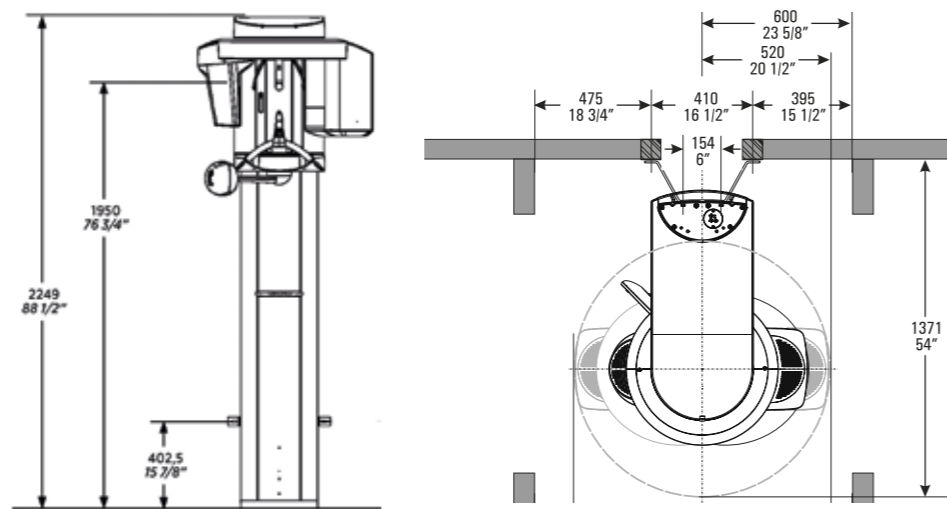

Standfuß (optional).

Fernausslösung mit Anzeige der Aufnahme-
parameter (optional).**Empfohlene Raummaße:**

- Orthophos/Axeos: Raumbedarf 1.280 mm x 1.411 mm
- Orthophos/Axeos mit Ceph-Ausleger: Raumbedarf 2.155 mm x 1.411 mm

Mindestraummaße:

- Orthophos/Axeos: Raumbedarf 1.040 mm x 1.371 mm
- Orthophos/Axeos mit Ceph-Ausleger: Raumbedarf 1.955 mm x 1.371 mm

Bitte entnehmen Sie alle weiteren Maße der entsprechenden
Installationsvoraussetzung.

Das Aufnahmespektrum der Axeos- und Orthopos-Familie

Panorama



P1 orthoradiale Strahlung

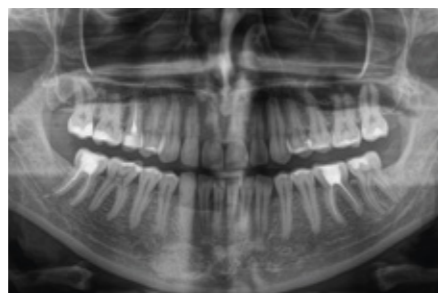

P2 ohne aufsteigende Äste*

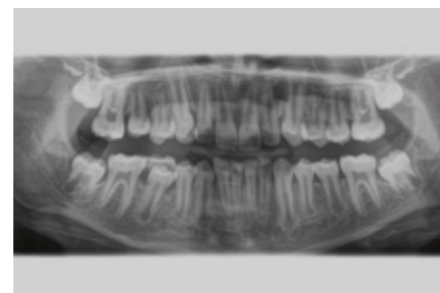

P10 Kinderpanorama, in Höhe und Länge reduziertem Strahlungsfeld

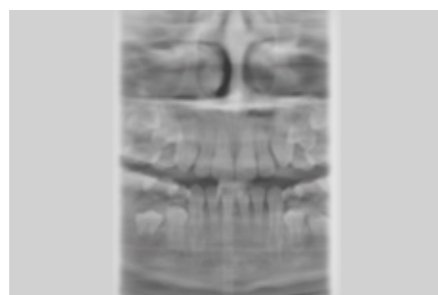
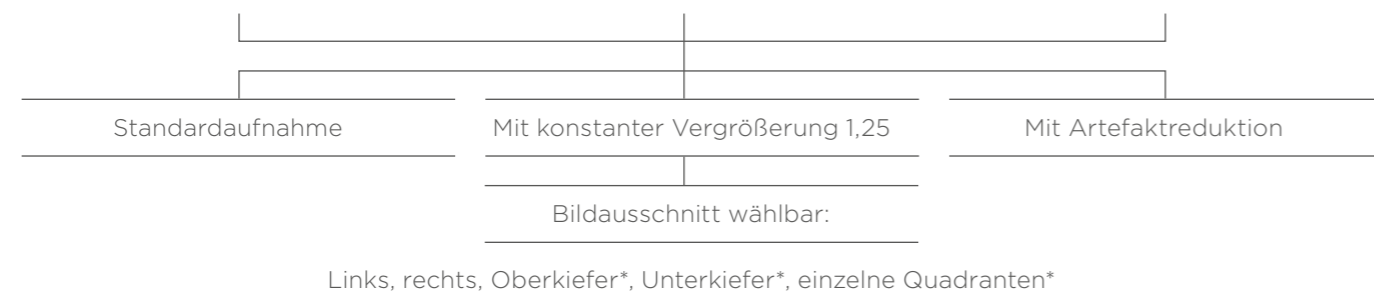

P12 Dickschicht im Frontzahnbereich

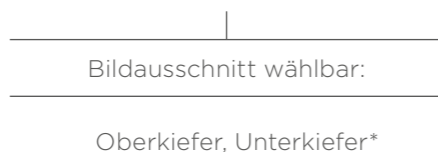

Bissflügel



BW1



BW2 Frontzahnbereich*



Kiefergelenk

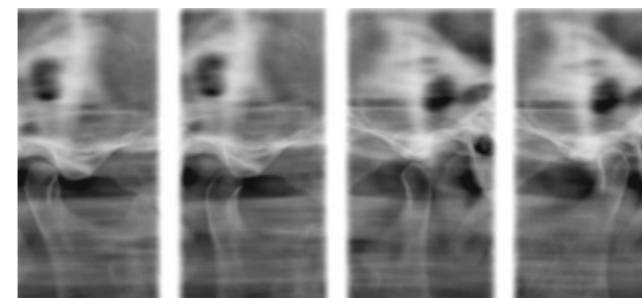

TM1 lateral

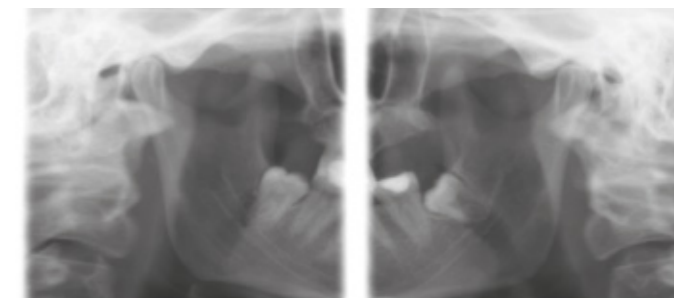

TM3*

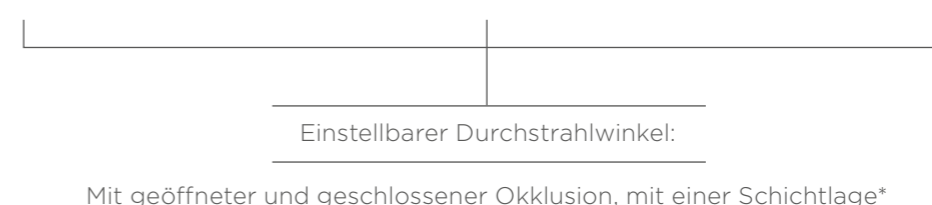

Sinus



S1 Kieferhöhlen



S3 Kieferhöhlen einfach linear*

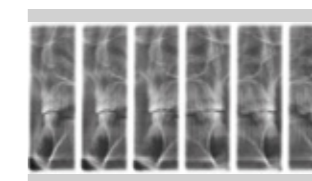



MS 1 - nicht im Orthopos SL/S enthalten

Multischicht im Seitenzahnbereich



Programme*	Orthopos E	Orthopos SL/S und Axeos
Standard-Panoramaaufnahme	P1, P10	P1, P2, P10
Bildausschnitt linke Seite oder rechte Seite	P1L, P1R	P1, P1A, P1C P2, P2A, P2C P10, P10A, P10C BW1
Bildausschnitt einzelne Quadranten	-	P1, P1A, P1C P2, P2A, P2C P10, P10A, P10C
Bildausschnitt Ober- oder Unterkiefer	-	P1, P1A, P1C P2, P2A, P2C P10, P10A, P10C, P12
Konstante Vergrößerung	P1C	P1C, P2C, P10C
Artefaktreduziert	P1A	P1A, P2A, P10A
Dickschicht Front	P12	P12
Sinusaufnahmen	S1	S1, S3
Multischicht Seitenzahn	MS1	-
Kiefergelenk	TM1.1, TM1.2	TM1.1, TM1.2, TM3
Bissflügelaufnahme	BW1	BW1, BW2
Ceph (optional)	C1, C2, C3, C3F, C4	C1, C2, C3, C3F, C4

* Nicht im Orthopos E enthalten.

Die 2D-Röntgensysteme

Orthophos E	Orthophos S	Orthophos SL
*	* *	* * *
		
Gerätevarianten Ceph Links Patientenpositionierung Manuell Panoramatechnologie Csl-Sensor	Gerätevarianten Ceph Links + Rechts Aufrüstung Ceph Links + Rechts 3D-Modul, FoV Ø 5 x 5,5-Ø 8 x 8 3D-Modul, FoV Ø 5 x 5,5-Ø 11 x 10 Patientenpositionierung Automatisch Panoramatechnologie Csl-Plus-Sensor und Autofokus	Gerätevarianten Ceph Links + Rechts Aufrüstung Ceph Links + Rechts 3D-Modul, FoV Ø 5 x 5,5-Ø 8 x 8 3D-Modul, FoV Ø 5 x 5,5-Ø 11 x 10 Patientenpositionierung Automatisch Panoramatechnologie DCS-Sensor und Autofokus
+ Autofokus + Autopositionierung +		+ DCS +

Die 2D-/3D-Röntgensysteme

Orthophos S	Orthophos SL	Axeos
* * * *	* * * * *	* * * * *
		
Gerätevarianten Ceph Links + Rechts FoV Ø 5 x 5,5-Ø 8 x 8 FoV Ø 5 x 5,5-Ø 11 x 10 Aufrüstung Ceph Links + Rechts 3D-Modul, FoV Ø 11 x 10 Patientenpositionierung Automatisch Panoramatechnologie Csl-Plus-Sensor und Autofokus	Gerätevarianten Ceph Links + Rechts FoV Ø 5 x 5,5-Ø 8 x 8 FoV Ø 5 x 5,5-Ø 11 x 10 Aufrüstung Ceph Links + Rechts 3D-Modul, FoV Ø 11 x 10 Patientenpositionierung Automatisch Panoramatechnologie DCS-Sensor und Autofokus	Gerätevarianten Ceph Links + Rechts FoV Ø 5 x 5,5-Ø 17 x 13 Aufrüstung Ceph Links + Rechts Patientenpositionierung Automatisch Panoramatechnologie DCS-Sensor und Autofokus
+ DCS +		+ FoV +

PC-Voraussetzungen

Anforderungen an den Röntgenaufnahme-PC
Nur ein Röntgenaufnahme-PC benötigt

	Axeos	Orthophos S 3D/ Orthophos SL 3D	Orthophos S 2D/ Orthophos SL 2D	Orthophos E
Betriebssystem	Windows 10 (64 bit)	Windows 8.1 Professional (64 bit) Windows 10 (64 bit)	Windows 8.1 Professional (64 bit) Windows 10 (64 bit)	Siehe Anforderungen für Sidexis 4 2D-Arbeitsstation
RAM	16 GB	16 GB	16 GB	
CPU	≥ 2.3 GHz QuadCore Prozessor 64 bit mit SSE3 Unterstützung (Intel i73xx oder vergleichbar)	≥ 2.3 GHz QuadCore Prozessor 64 bit mit SSE3 Unterstützung (Intel i73xx oder vergleichbar)	SL*: ≥ 2.3 GHz QuadCore Prozessor 64 bit mit SSE3 Unterstützung (Intel i73xx oder vergleichbar) S: ≥ Intel i3 3. Generation oder vergleichbar RAM 16 GB	
Festplatte	≥ 2 TB	≥ 1 TB	≥ 1 TB	
Grafikkarte	DirectX 11-Grafikkarte (min. 4 GB RAM)	DirectX 11-Grafikkarte (2 GB RAM dedicated) with latest graphic card driver	SL*: DirectX 10-Grafikkarte (1 GB RAM dedicated) oder Intel Onboard-Grafik mit aktuellstem Grafikkartentreiber S: DirectX 9.0 Grafikkarte (512 MB RAM dedicated) oder Intel Onboard-Grafik mit aktuellstem Grafikkartentreiber	
Bildschirmauflösung	Minimum 1280 x 1024 Pixel Empfohlen 1600 x 1200 Pixel			

* Mit Panoramaeditor.

Anforderungen an Sidexis 4

Anforderungen für einen Server und eine unbegrenzte Anzahl von Workstations

	Sidexis 4-Server	Min. für 2D-Station	Min. für 3D-Station
Betriebssystem*	Windows Server 2008 R2 Windows Server 2012 R2 Windows Server 2016 Windows Server 2019	Windows 8.1 Pro (64 bit) Windows 10 Pro (64 bit)	Windows 8.1 Pro (64 bit) Windows 10 Pro (64 bit)
CPU	≥ 2.3 GHz QuadCore Prozessor mit 64 bit (x64)	≥ 2 GHz DualCore	≥ 2.3 GHz QuadCore Prozessor mit 64 bit (x64)
RAM	≥ 8 GB	≥ 4 GB	≥ 8 GB
Grafikkarte**	≥ 1 GB	≥ 512 MB	≥ 1 GB
DirectX	DirectX 10 mit WDDM 1.0 oder höher	DirectX 9.0c	DirectX 10 mit WDDM 1.0 oder höher

* Für 64-bit-Betriebssysteme ist auch die Installation unter Bootcamp freigegeben.

** Damit die Interaktion mit dem in 3D gerenderten Volumen zuverlässig „ruckelfrei“ ist, sind Grafikkarten mit mindestens folgenden Passmark-GPU-Benchmark-Werten empfohlen: NVIDIA: Passmark > 1000; AMD: Passmark > 1500; Onboard: > 540

Weitere Informationen unter www.sidexis.de/systemvoraussetzungen.
Systemvoraussetzungen der verwendeten Hardware können abweichen.

Dentsply Sirona

Deutschland/Österreich
SIRONA Dental Systems GmbH
Fabrikstraße 31, 64625 Bensheim, Deutschland
contact@dentsplysirona.com

Schweiz
Dentsply Sirona (Schweiz) AG
Täferweg 1, 5405 Baden-Dättwil, Schweiz
info.ch@dentsplysirona.com

Besuchen Sie uns auf:  [dentsplysirona.com](https://www.dentsplysirona.com)  facebook.com/dentsplysirona  [dentsplysirona.de](https://www.dentsplysirona.de)

© Dentsply Sirona Inc 2021, Alle Rechte vorbehalten.